

NIMBUS FLEX S NET



/ BOMBA DE CALOR AEROTÉRMICA SPLIT AIRE/AGUA PARA CALEFACCIÓN, REFRIGERACIÓN Y AGUA CALIENTE

- Aerotermia con tecnología inverter, modulación continua para adaptarse a las necesidades del momento, consiguiendo así la mayor eficiencia.
- Sobrepotenciada, consigue mayor potencia a temperaturas extremas, asegurando siempre el confort
- Clase A++ para alta y baja temperatura. Preparado para A+++ ERP 2019 Septiembre
- Intercambiador de aire/gas con tratamiento anticorrosión Blue Fin® aumenta la protección contra las condiciones atmosféricas más exigentes.
- Sonda de tª exterior incluida de serie
- Conexiones de refrigerante con unidad interior.
- Con conectividad de serie, gracias al SENSYS NET que actúa como gestor del Sistema y sonda ambiente modulante. Además, puedes controlarla desde tu móvil con Ariston NET o por voz con Alexa y Google Home.

Incluye depósito para agua caliente sanitaria.

- Gestión del ACS integrada en el equipo y Ariston NET
- Puesta en marcha gratuita, solicítala a través de ariston.com



Esquema propuesto:
NIMBUS FLEX S para calefacción/
refrigeración y ACS

LEYENDA

- 1 - Unidad exterior NIMBUS SPLIT
- 2 - Unidad interior NIMBUS FLEX S
- 3 - Centralita Sensys Net
- 4 - Sonda externa
- 5 - Kit válvulas y filtros
- 6 - Intercumulador CD1 para ACS
- 7 - Válvula de presión diferencial *
- 8 - Válvula de corte*
- 9 - Colectores suelo radiante *
- 10 - Suelo radiante*
- 11 - Instalación fancoil*
- 12 - Instalación radiadores baja temperatura*
- 13 - Grupo de seguridad y vaso de expansión*

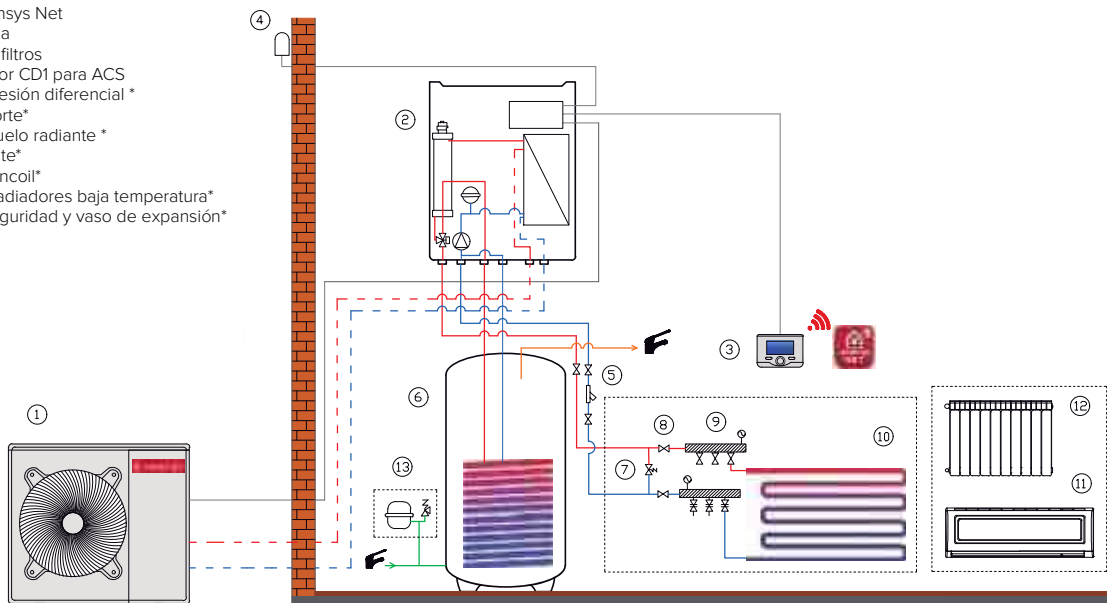

* Componentes no incluidos por los equipos Ariston. — Agua calefacción / Refrigeración — Gas refrigerante — Agua ACS



DATOS TÉCNICOS		50 S NET	70 S NET	90 S NET	110 S NET
RENDIMIENTO DE LA BOMBA DE CALOR EN CALEFACCIÓN					
Potencia térmica máxima calefacción con suelo radiante (Taire 7°C, Tagua 35/30°C)	kW	7,1	11	14	16,7
Potencia térmica máxima calefacción (Taire 7°C, Tagua 45/40°C)	kW	6,8	10,5	13,3	16
SCOP 14°C según EN14825 para suelo radiante (baja temp.)		6,16	5,90	6,20	6,33
SCOP 14°C según EN14825 (alta temp.)		3,93	3,90	3,90	4,09
COP Nominal (Taire 7°C, Tagua 35/30°C) según EN14511		5,02	5	5,25	5,15
Potencia térmica nominal (Taire 7°C, Tagua 35/30°C) según EN14511	kW	4,4	6,4	8,65	10,6
Potencia absorbida nominal (Taire 7°C, Tagua 35/30°C) según EN14511	kW	0,88	1,28	1,65	2,06
Potencia máxima absorbida con bomba de calor (Resistencias apoyo opcionales)	kW	2,60(4)	3,22(4)	5(6)	6,31(6)
T envío calefacción mín./máx.	°C		20/60		
T aire exterior mín./máx.	°C		-20/35		
Volumen mínimo de agua en la instalación	l	25	35	45	55
RENDIMIENTO DE LA BOMBA DE CALOR EN REFRIGERACIÓN					
Potencia térmica máxima en refrigeración (Taire 35°C, Tagua 18/23°C)	kW	8,5	12	13,6	16,6
Potencia térmica nominal en refrigeración (Taire 35°C, Tagua 18/23°C) según EN14511	kW	5,9	7,5	10,6	12,5
Potencia absorbida nominal (Taire 35°C, Tagua 18/23°C) según EN14511	kW	1,2	1,5	2,2	2,7
EER (Taire 35°C, Tagua 18/23°C) según EN14511		4,9	5	4,9	4,6
T envío refrigeración mín./máx.	°C		5/22		
T aire exterior mín./máx.	°C		10/43		
RENDIMIENTO DE LA BOMBA DE CALOR EN ACS					
COP (Taire 7°C, T agua 10°C) según EN 16147		2,6	2,6	3,06	3,06
Tiempo de calentamiento (Tacum 52°C)	h:m	1:48	1:30	1:52	1:50
Capacidad del acumulador	l	180	180	300	300
Cantidad de agua caliente a 40°C en una única extracción	l	241	247	434	434

NIMBUS FLEX S NET		50 S NET	70 S NET*	90 S NET*	110 S NET*
	Clase Erp Calefacción 55°C	A++	A++	A++	A++
	Clase Erp Calefacción 35°C	A++	A++	A++	A++
	Clase Erp ACS	A	A	A	A
Código		3300919	3300920	3301342	3301343

* Consultar disponibilidad de equipos equivalentes trifásicos para modelos 70 S, 90 S y 110 S

ACCESORIOS	CÓDIGO
SENSYS NET - Gestor del Sistema y sonda ambiente con conectividad	De serie
Sonda externa	De serie
Kit ACS para gama Split y Sonda interacumulador Válvula 3 vías y conexiones para ACS para montar dentro de la unidad interior. Sonda dentro de ACS	De serie
Kit válvulas y filtros (obligatorio) Filtro para proteger el intercambiador gas/agua suciedad y válvulas para poder aislar la máquina y el propio filtro de la instalación	3083059
Barra de conexiones Hidráulicas módulo interior (Recomendado) Facilita la instalación y mantenimiento, incluye manómetro y grifo de llenado de la instalación	3318968
Grifos y tubos para conexión acumulador (Recomendado) Tubos y válvulas de conexión entre unidad interior y acumulador para integrar en la barra de conexiones	3318969
Kit silent block unidad exterior (Recomendado) Reducen el ruido y las vibraciones de la unidad exterior	3078097
Bandeja Recogida condensados unidad exterior (Recomendado) Recoge el condensado de la unidad exterior, para poder canalizar este agua	3024383
Kit sonda para depósito de inercia externo (sonda ACS incluida de serie)	3318962
Válvula de 3 Vías para verano/invierno Válvula para que la bomba de calor pueda hacer el cambio de emisor en frío/calor	3078156
Depósito puffer de 80 litros Este depósito asegura el volumen mínimo necesario de agua en la instalación. Consta de una única entrada y otra única salida	3060427
Módulo hidráulico de gestión de zonas MGM II C/F Equipo de gestión de zonas con 2 bombas y válvula mezcladora que puede gestionar 2 zonas con diferentes temperaturas. Incluye separador hidráulico sondas de temperatura y caja de conexiones. Todo integrado en una caja compacta y con todos los componentes aislados y montados de serie.	3319114



UNIDAD EXTERNA NIMBUS SPLIT



- Unidad exterior Nimbus Split
- Motor "brushless" para la máxima reducción del sonido
- Compresor "twin rotary" que asegura el funcionamiento más silencioso y eficiente
- Amplio rango de modulación de la potencia gracias a la modulación continua del compresor
- Intercambiador de aire/gas con tratamiento anticorrosión Blue Fin aumenta la protección anti-corrosión y anti-hielo
- Válvula de expansión electrónica autoregulada
- Válvula de seguridad
- Dimensiones compactas
- Conexiones de gas refrigerante entre unidad exterior e interior

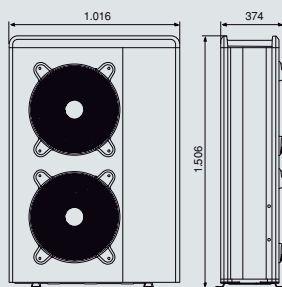

NIMBUS S EXT 90-110

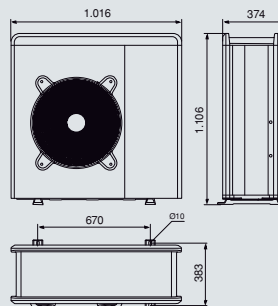

NIMBUS S EXT 70

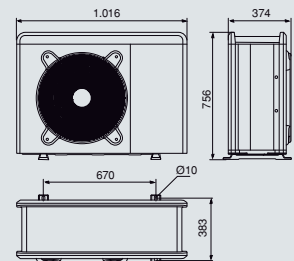

NIMBUS S EXT 50

Distancias mínimas de instalación

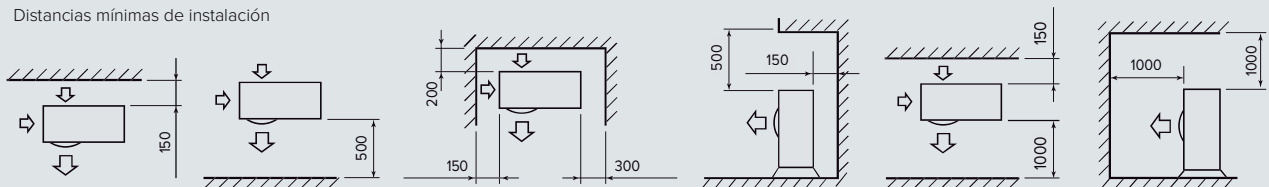

Conexiones

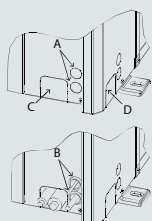

Conexiones eléctricas:
Pasacabos desde la posición A

Conexión Gas Refrigerante:
R-410A G 5/8" M (gas) G 3/8" M (líquido)
Se puede adecuar la salida de los tubos de la unidad exterior por las partes C, D o E

Nota: Las unidades exteriores no disponen de mecanismo de salida de condensados, es necesario el accesorio 3024383 bandeja para recogida de condensados para tal función

UNIDAD EXTERNA NIMBUS SPLIT



ALTA EFICIENCIA

DISÑO ITALIANO

ANTI HIELO

SUPER SILENCIOSO

CALEFACCIÓN

REFRIGERACIÓN

DATOS TÉCNICOS

40 S

50 S

70 S

90 S

110 S

CALEFACCIÓN (Rendimientos como bomba de calor)

T AIRE +7°C, T AGUA 35/30°C

Min / Nom / Max

Potencia térmica	kW	1,5 / 3,5 / 5,7	1,5 / 4,4 / 7,1	2,6 / 6,4 / 11,0	3,9 / 8,7 / 14,0	3,9/10,6/16,7
Potencia absorbida	kW	0,3 / 0,8 / 1,6	0,3 / 0,9 / 2,1	0,6 / 1,3 / 3,2	0,8 / 1,6 / 3,8	0,8/2,1/4,7
COP nominal		5,1	5	5	5,3	5,2

T AIRE +7°C, T AGUA 45/40°C

Min / Nom / Max

Potencia térmica	kW	1,4 / 3,2 / 5,5	1,4 / 4,1 / 6,8	2,4 / 6,0 / 10,5	3,7 / 8,2 / 13,3	3,7/10,0/16,0
Potencia absorbida	kW	0,3 / 0,9 / 1,7	0,4 / 1,1 / 2,2	0,6 / 1,6 / 3,4	0,9 / 2,0 / 4,0	0,9/2,6/4,9
COP nominal		3,8	3,7	3,7	4,1	3,9

T AIRE -7°C, T AGUA 35/30°C

Min / Nom / Max

Potencia térmica	kW	1,0 / 4,1 / 4,6	1,0 / 5,0 / 5,4	1,7 / 7,0 / 8,0	2,6 / 9,1 / 10,0	2,6 / 11,0 / 11,8
Potencia absorbida	kW	0,4 / 1,2 / 1,8	0,4 / 1,6 / 2,2	0,6 / 2,2 / 3,2	0,9 / 2,7 / 4,1	0,9 / 3,3 / 4,8
COP nominal		3,3	3,1	3,2	3,4	3,3
Tª envío min/max (bomba de calor)	°C			20 / 60		
Tª aire ext min/max (bomba de calor)	°C			-20 / 35		

REFRIGERACIÓN (Rendimientos como bomba de calor)

T AIRE 35°C, T AGUA 18/23°C

Min / Nom / Max

Potencia térmica	kW	1,6 / 4,8 / 6,9	1,6 / 5,9 / 8,5	3,1 / 7,5 / 12,0	4,6 / 10,6 / 13,6	4,6 / 12,5 / 16,6
Potencia absorbida	kW	0,2 / 0,9 / 1,6	0,2 / 1,2 / 2,0	0,3 / 1,5 / 3,1	0,3 / 2,2 / 3,4	0,3 / 2,7 / 4,4
EER nominal		5,4	4,9	5	4,9	4,6

T AIRE 35°C, T AGUA 7/12°C

Min / Nom / Max

Potencia térmica	kW	1,1 / 4,0 / 4,8	1,1 / 5,1 / 6,0	2,2 / 7,2 / 8,4	3,2 / 9,1 / 9,6	3,2 / 11,0 / 11,7
Potencia absorbida	kW	0,2 / 1,2 / 1,5	0,2 / 1,6 / 1,9	0,2 / 2,3 / 2,8	0,3 / 2,9 / 3,1	0,3 / 3,8 / 4,1
EER nominal		3,4	3,2	3,1	3,2	2,9
Tª envío min/max (bomba de calor)	°C			5/22		
Tª aire ext min/max (bomba de calor)	°C			43/10		

DATOS ErP (clima medio, baja temperatura de envío)

Potencia sonora unidad externa	dB(A)	56	58	60	62	62
Energía absorbida anual	kWh/año	2215	2497	3352	4468	5358
Rendimiento estacional	%	191	189	191	189	187

UNIDAD EXTERNA

Peso	kg	65	65	90	135	135
Tipo refrigerante				R-410A		
Carica refrigerante	g	2300	2300	3080	4300	4300
GWP				2.088		
CO2 equivalente	t	4,8	4,8	6,4	8,9	8,9
Presión min/máx circuito refrigerante	bar			15/42		
Longitud min/máx de tuberías de gas	m			5/30		
Longitud máx sin añadir gas	m			20		
Carga adicional de gas (a partir de 20m)	g/m			40		
Máximo desnivel entre unidad interna y externa (positivo y negativo)	m			10		
Conexiones hidráulicas	Pulgadas			5/8 - 3/8		
Volumen ESTER OIL VG74	ml	500	500	670	1400	1400
Tensión/fase/frecuencia	V/ph/Hz			230 / 1 / 50		
Corriente máxima absorbida por fase	A	9	11	16	23	27
Potencia máxima absorbida (bomba de calor)	kW	2,03	2,06	3,22	5	6,31
Tipo compresor				DC TWIN-ROTARY		
Grado de protección eléctrica				IP24		
Mínimo contenido de agua en el circuito primario de la instalación	l	20	25	35	45	55

Datos técnicos según norma EN 14511

NIMBUS S EXT

40 S

50 S

70 S

90 S

110 S

Código	3629038	3629042	3629039	3630202	3630203
--------	---------	---------	---------	---------	---------

Límite de funcionamiento en refrigeración*

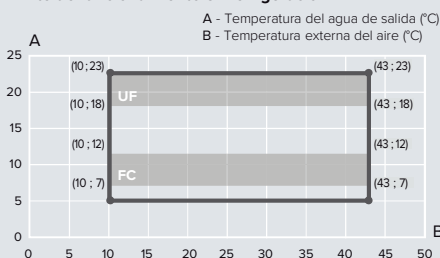

Límite de funcionamiento en calefacción*

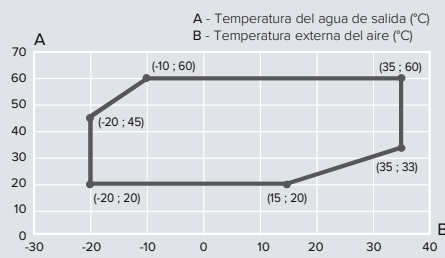

* Posibilidad de compensación relativa de la temperatura de envío hasta 10°C menos que el área gris del gráfico, con un límite absoluto de 5°C

** Al subir de 35°C se activa el mecanismo de autoprotección del compresor

UNIDAD INTERIOR NIMBUS MURAL SPLIT



- Módulo interno para los modelos Nimbus Plus S y Nimbus Flex S
- Conexiones hidráulicas y gas refrigerante por la parte inferior
- Placa electrónica integrada y regletas de conexiones
- Bomba de circulación integrada
- Intercambiador refrigerante/agua integrada
- Desaireador automático
- Vaso de expansión de 8 litros
- Válvula de seguridad 3 bar
- Resistencias eléctricas de apoyo integradas, posibilidad de desactivación desde parámetros
- Tubos aislados para evitar condensación y evitar pérdidas de energía
- Preparado para instalar Kit Flex ACS en el interior (versión Nimbus Flex)
- Programación centralita Sensys NET incluida de serie: fácil configuración y posibilidad de control de parámetros Online desde el Servicio técnico. Posibilidad de uso como sonda ambiente

UNIDAD INTERIOR MURAL		UNID. INT. MURAL 40 Y 50 S	UNID. INT. MURAL 70 S	UNID. INT. MURAL 90 Y 110 S
Tipo instalación		Mural / interior	Mural / interior	Mural / interior
Tipo bomba de circulación			Clase A - Modulante en continuo	
Caudal nominal de trabajo	l/h	640	1120	1755
Potencia sonora	db(A)	39	39	39
Potencia eléctrica absorbida (resistencias)	kW	4 (2+2)	4 (2+2)	6 (2+2+2)
Capacidad del vaso de expansión	l	8	8	8
Presión máxima (tarado válvula seguridad)	Bar	3	3	3
Alimentación eléctrica	V - f - Hz	230-1-50	230-1-50 / 400-3-50*	230-1-50 / 400-3-50*
Peso	kg	36	37	40
Código		3300828	3300829	3300830

MODELOS 50 S - 70 S EXT

Presión disponible para distribuir en la instalación y en las conexiones entre la unidad externa y la unidad interior.

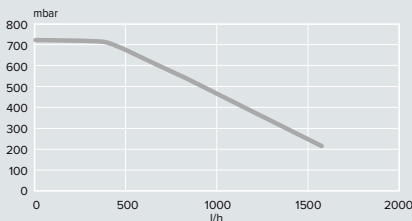

MODELOS 90 S - 110 S EXT

Presión disponible para distribuir en la instalación y en las conexiones entre la unidad externa y la unidad interior.

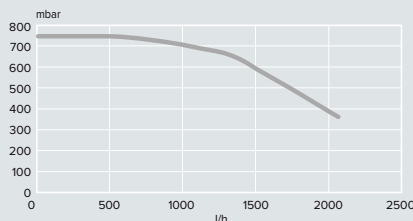

LEYENDA

- A. Envío agua caliente a la instalación G 1" M
- B. Retorno agua fría desde la instalación G 1" M
- C. Conexión Gas Refrigerante desde la unidad externa G 5/8" M
- D. Conexión Gas Refrigerante a la unidad externa G 3/8" M
- E. Envío de agua al depósito de ACS (modelo Flex) G 1" M
- F. Retorno agua del depósito de ACS (modelo Flex) G 1" M

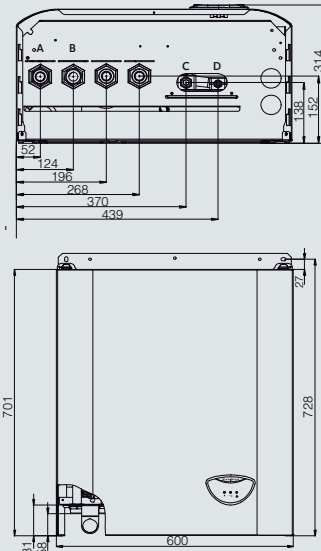

INTERACUMULADOR CD1 Y KIT FLEX ACS



/ INTERACUMULADOR CD1 180 Y CD1 300

- Interacumulador de acero esmaltado al titanio
- Doble protección anti-corrosión: Ánodo electrónico PRO-TECH + ánodo de magnesio.
- Boca de inspección
- Sonda de temperatura incluida y montada de serie.
- Ficha para facilitar la conexión de la sonda y el ánodo elec.
- Serpentin de grandes dimensiones
- De serie con modelos Flex

/ KIT FLEX ACS

- Válvula de 3 vías y tubos para montaje dentro de la unidad interior
- Gestión integral del Agua Caliente Sanitaria
- Control de la temperatura del ACS desde Ariston NET
- Opcional para modelos Plus, consultar referencia según modelo
- De serie con modelo Flex

DATOS TÉCNICOS		CD1 180 H	CD1 300 H
Capacidad de acumulación ACS	L	177	286
Posición		Suelo/Vertical	Suelo/Vertical
Presión máxima de ejercicio (ACS)	Bar	7	7
Tipo de interacumulador		monoserpentin	monoserpentin
Superficie de intercambio del serpentin	m ²	1,5	2,4
Protección interna del calderín		esmalte al titanio	esmalte al titanio
Portección contra la corrosión del depósito ACS		Ánodo activo + Ánodo de magnesio	
Temperatura máxima	°C	70	70
Dispersión térmica diaria	W	67	86
Peso en vacío	kg	65	110
Conexiones hidráulicas (ACS)	Pulgadas	3/4	3/4

ACUMULADOR CD1	CD1 180 H	CD1 300 H
 Clase ErP ACS	C	C
Código	3060451	3060345

MODELO CD1 180 H

MODELO CD1 300 H

KIT FLEX ACS

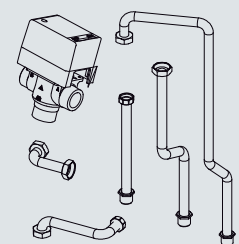
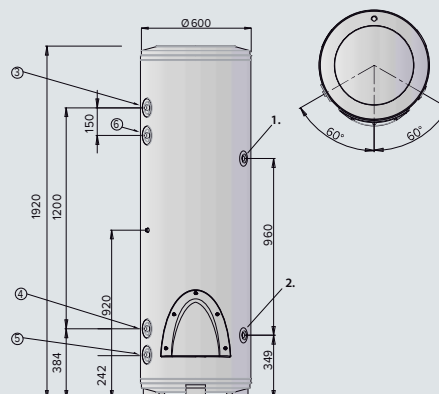
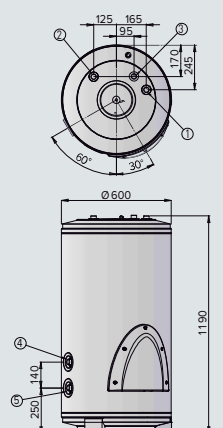

LEYENDA

1. Entrada serpentin
2. Salida serpentin
3. Salida agua caliente sanitaria
4. Entrada de agua fría
5. Vaciado
6. Entrada recirculación ACS (CD1 300)